

# ダンボールトイレの作り方

1

## 準備

材料：ダンボール箱（2個）、新聞紙、ビニール袋（大）  
道具：ガムテープ、カッターナイフ又ははさみ、サインペン、ティッシュペーパー（箱）

ダンボール箱1個を開いて切り分けます

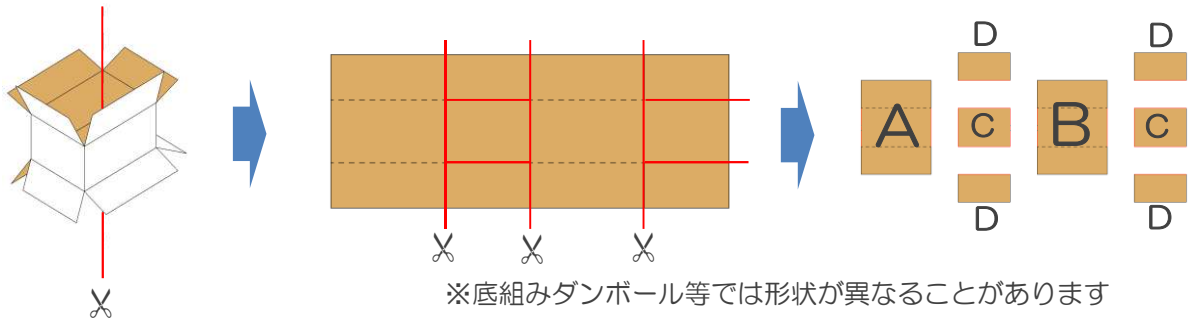

2

## 便座を作る（内側）

Aにもう一つのダンボール箱をのせます

はみ出した部分を切り取ります（斜線部分）

対角線と長い方の中心線を書きます（青線）

ティッシュペーパーの箱を使って便座の穴を書きます

箱をずらして長方形を書き、切り抜きます

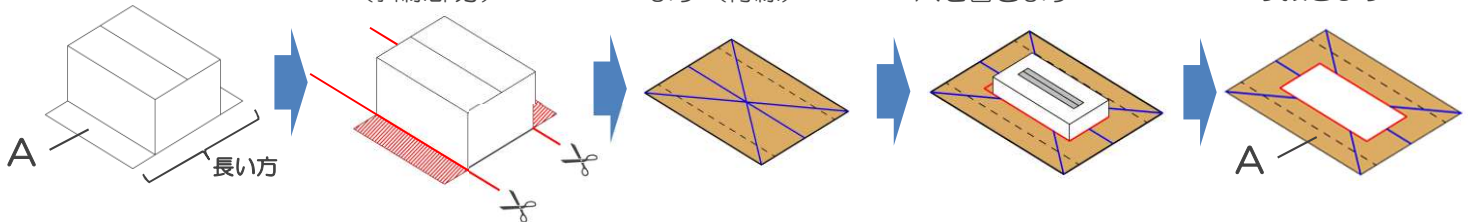

3

## 便座を作る（外側）

Bにもう一つのダンボール箱をのせます

箱の縁から1cm位の間隔をとって折り上げ（青線）、戻します（4面）

Bの四隅（斜線部分）を切り取ります

縁を全て折り上げ、テープで固定します

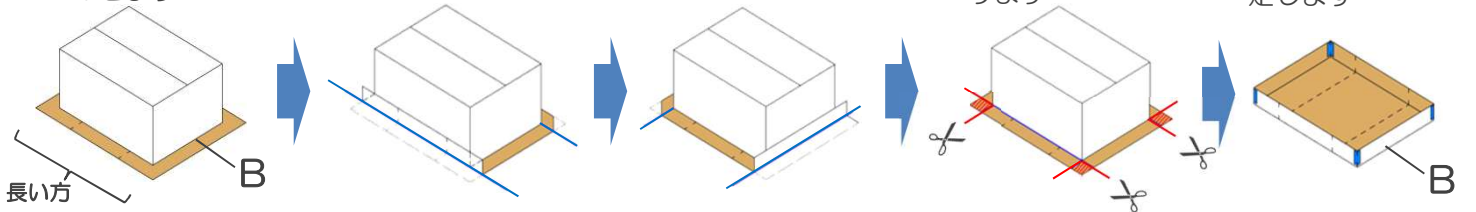

BにAをはめ、Aの穴に沿って印をつけます ※貼り付けません

Aを取り外し、印に沿ってBにも穴を開けます

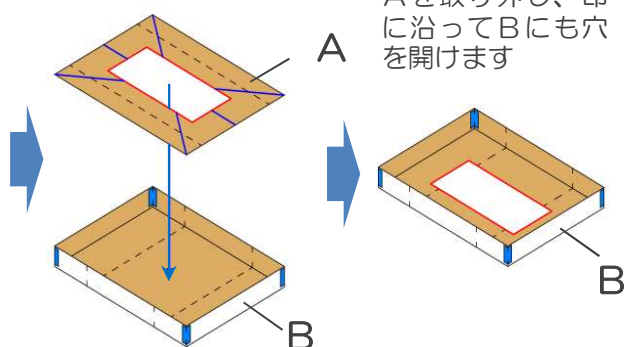

4

## 台座を作る（準備）

ダンボール箱にAをはめ、Aの穴に沿って印をつけます ※印を付けた後、Aは取り外します

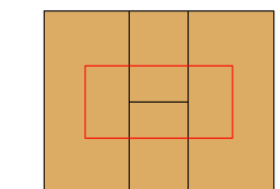
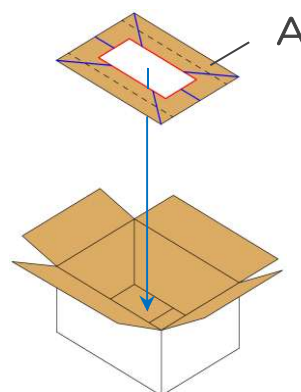

※ダンボールの底（上面から）

## 5 台座を補強する

ダンボール箱の上面  
(ふた) をすべて内  
側に入れます

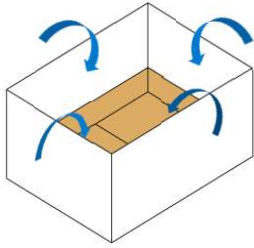

テープで箱の内側を  
固定します

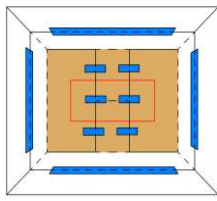

※上面から

## 6 四隅を補強する (準備)

Dの長い方を3分の1位のところ  
で折ります

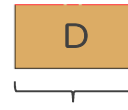

長い方

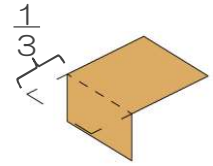

※4個作ります

## 7 四隅を補強する

Dを台座の隅にあて  
ます  
(45度位の角度)

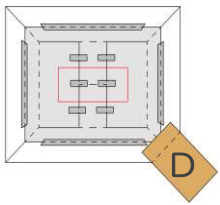

箱に沿って折り、  
戻して(2回)  
折目をつけます

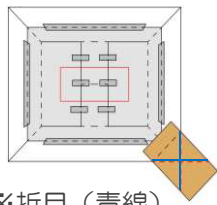

※折目(青線)

赤線部分を切り取ります

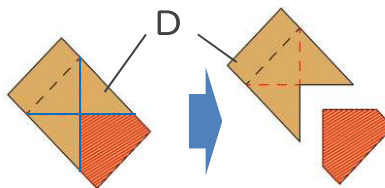

※4個作ります

四隅にあて、テープで固  
定します(内側・外側)

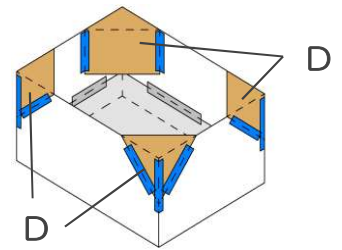

## 8 柱を作る

Cの長い方を4等分  
する線を引きます

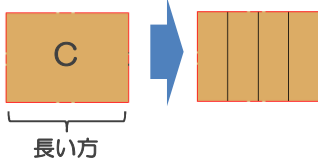

長い方

折り曲げて三角柱を  
作ります(2個)



※テープで留めます

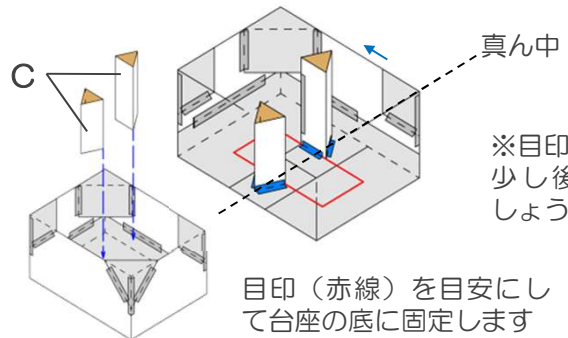

真ん中

※目印の真ん中より  
少し後ろが良いで  
しょう

目印(赤線)を目安にし  
て台座の底に固定します

## 9 クッションを作る

新聞紙を折り帯にします  
(2本作ります)

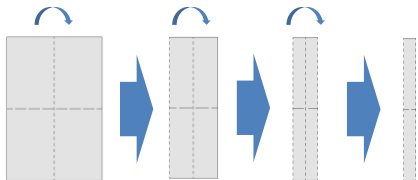

※クッションの厚みは新聞紙を重ねて調整します

それぞれ便座の穴の幅に合わせて折り  
曲げ、2つを合わせて輪を作ります

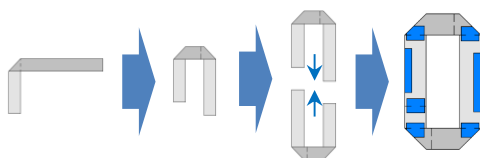

テープで固定します

## 10 完成

台座→A→B→新聞紙(クッション)  
の順で組み立てます

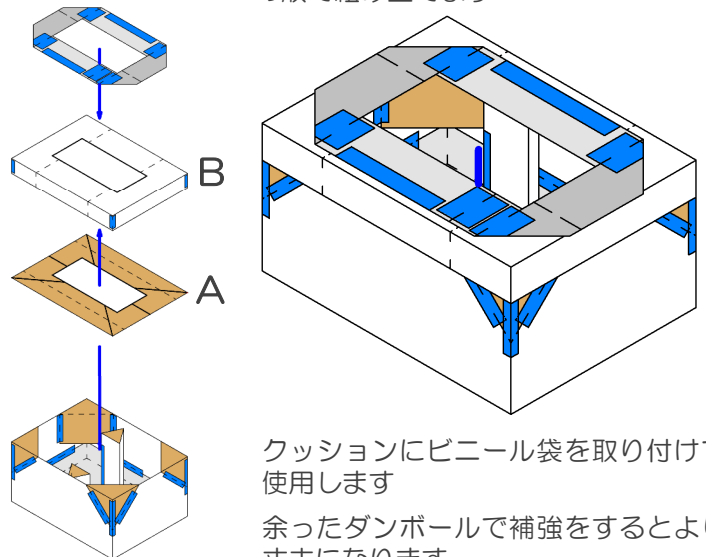

クッションにビニール袋を取り付けて  
使用します

余ったダンボールで補強をするとより  
丈夫になります